

bruksanvisning



Cylinda TF720HWC

Cylinda
år efter år

Bruksanvisning

Torktumlare

Cylinda TF720HWC

Bäste Cylinda kund!

Välkommen till familjen av Cylinda kunder.

Vi hoppas att ni får många års nytta av er nya maskin.

Maskinen har många finesser. För att få största möjliga nytta av dess funktioner rekommenderar vi att ni läser bruksanvisningen innan ni använder maskinen. Information om hur man undviker följder för miljön lämnas i bruksanvisningen.

Cylinda

WARNING: Läs bruksanvisningen innan du använder maskinen.

Snabbguide

1

Textilierna

- Sortera textilier av samma slag för att få en så jämn torkning som möjligt.

2

Tryck på huvudströmbrytaren

3

Lägg i plaggen

- Stäng luckan.

4

Välj program och eventuella

- Vrid på Programväljaren till önskat program.
- Gör även eventuella tillval och inställningar.

5

Tryck på knappen Start

6

Torkprogram avslutat

- I displayen visas Klar när programmet är avslutat. Om tillvalet Skrynkelfritt är valt kommer trumman att rotera tre sekunder per minut i två timmar efter att ordinarie program avslutats.
- Rensa luddfiltret efter varje torkning.
- Töm kondensvattentanken.

7

När du torkat färdigt

- Slå av huvudströmbrytaren och stäng luckan.

Innehåll

Innan du använder maskinen första gången	4	Skötsel och rengöring	17
Språkval	4	Rengöring av luddfilter	17
Säkerhetsanvisningar	5	Rengöring av sockelfilter	18
Säkerhet	5	Rengöring av maskinens utsida	18
Installation	5	Felsökning	19
Förpackningsmaterial	5	Maskinen startar inte	19
Återvinning	5	Maskinen blir helt strömlös under programmets gång	19
Barnsäkerhet	6	Torkningen tar för lång tid	19
Allmänt	6	Felmeddelande	19
Barnspärr	6	Teknisk information	20
Beskrivning av torktumlar	7	Tekniska uppgifter	20
Råd och tips innan du torktumlar	8	Standardtester	20
Material som kan torktumlas	8	Information om energimärkning	21
Material som inte får torktumlas	8	Service	22
Statisk elektricitet	8	Innan du kontaktar service	22
Torktumla	9	Installation	23
Sortera textilierna	9	Torktumlarens placering	23
Tryck på huvudströmbrytaren till displayen tänds	9	Justera fötterna	24
Öppna luckan, lägg i textilierna och stäng sedan luckan	9	Luftevaktering	24
Välj program	10	Inkoppling av värmvattenkretsen	26
Välja tillval	14	Elinstallation	28
Tryck på knappen Start	15	Språkval	28
Torkprogram avslutat	15	Luftning av värmvattenkretsen	28
Bakgrundsbelysning	15	Styrning av extern cirkulationspump för värmvattenkretsen	28
När du torkat färdigt	15	Elinstallation	28
Inställningar	16	Luckhängning	29
Språk	16	Gör så här:	30
Barnsäker	16		

Innan du använder maskinen första gången

Språkval

Du blir ombedd att välja språk i displayen när du anslutit din maskin och startar för första gången.

Gör så här:

1. Vrid på programväljaren och välj mellan: US English, English, Svenska, Dansk, Norsk, Suomi, Français, Deutsch, Italiano, Espanol, Русский, Nederlands.
2. Tryck på Start en gång för att spara inställningen.

Tvättmärkning

Vissa material är känsliga för torktumling. Kontrollera och följ alltid textiliernas tvättmärkning och läs mer i kapitel, Råd och tips innan du torktumlar.

OBS!

När du startar torktummlaren första gången eller efter ett längre stillestånd kan ett lätt dunkande höras. Detta ljud är normalt och försvinner efter några torkningar.



Läs och spara bruksanvisningen!

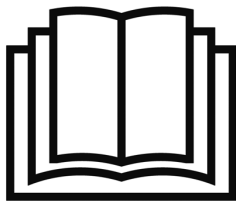

- Elinstallation, om sådan krävs, ska göras av behörig fackman.
- Maskinen får endast användas till torktumling enligt beskrivning i denna bruksanvisning.
- Reparation och underhåll som berör säkerhet eller prestanda, ska utföras av behörig fackman.
- Skadad nätkabel får endast bytas av behörig fackman.
- För att inte rök från öppen eld eller gaser från utrustning som bränner andra bränslen ska sugas in i rummet när torktummlaren är igång, krävs tillräcklig ventilation.
- Torka inte otvättad tvätt i torktummlaren.
- Föremål som har blivit nedsmutsade med t ex matolja, aceton, alkohol, bensin, fotogen, fläckborttagningsmedel, terpentin, vax och vaxborttagningsmedel bör tvättas i varmt vatten med extra tvättmedel innan de torkas i torktummlaren.
- Föremål som skumgummi, latex, plast, vattentäta textilier, gummibeklädda artiklar och kläder eller kuddar fyllda med skumgummistoppning får inte torkas i torktummlaren.
- Sköljmedel eller liknade produkter bör användas enligt tvättmedelsfabrikantens rekommendationer.
- Maskinen är inte avsedd att användas av personer (även barn) som är fysiskt eller psykiskt handikappade eller saknar erfarenhet och kunskap. Sådana personer måste få instruktion av den person som har ansvaret för deras säkerhet, hur maskinen ska användas.
- Barn måste övervakas så att de inte leker med maskinen.

Säkerhet

- Maskinen får inte användas för torkning av textilier som har kemtvättats hemma eller som kan innehålla rester av brännbara vätskor.
- Torktummlaren får inte användas om industriella kemikalier har använts för rengöring.
- Torktummlaren skyddas av ett överhettningsskydd. Det stänger av maskinen om temperaturen blir för hög.

WARNING!



Under pågående program är torktummlarens baksida mycket varm. Låt maskinen svalna helt innan baksidan vidrörs.

Installation

Se kapitel Installation.

Förpackningsmaterial

Källsortera enligt din kommuns rekommendationer.

Återvinning

Den här maskinen är tillverkad och märkt för återvinning. För att förhindra personskador måste maskinen göras obrukbar efter beslut att skrota maskinen. Kontakta din kommun för information om var och hur din maskin ska återvinnas på rätt sätt.

Barnsäkerhet

Allmänt

WARNING!



Låt inte barn leka med torktumlaren!

- Om luckan öppnas under pågående program kan textilierna vara mycket varma, risk för att man bränner sig.
- Torktumlaren startar inte automatiskt om luckan stängs (t ex om ett barn drar igen luckan inifrån).

Barnspärr

Genom att aktivera en barnspärr kan man förhindra att barn startar torktumlaren eller ändrar ett startat program.

1. Stäng av maskinen med huvudströmbrytaren.
2. Håll + knappen och knappen Temperatur låg intryckta och tryck sedan på huvudströmbytare.
3. Vrid på programväljaren och välj "Barnsäker På" eller "Barnsäker Av".
4. Tryck på knappen Start för att lagra.

För att avbryta barnspärren tillfälligt:

Tryck samtidigt ned knappen Temperatur låg och minusknappen under Fördröjd start för att avbryta spärren i tre minuter.

Beskrivning av torktumlaren

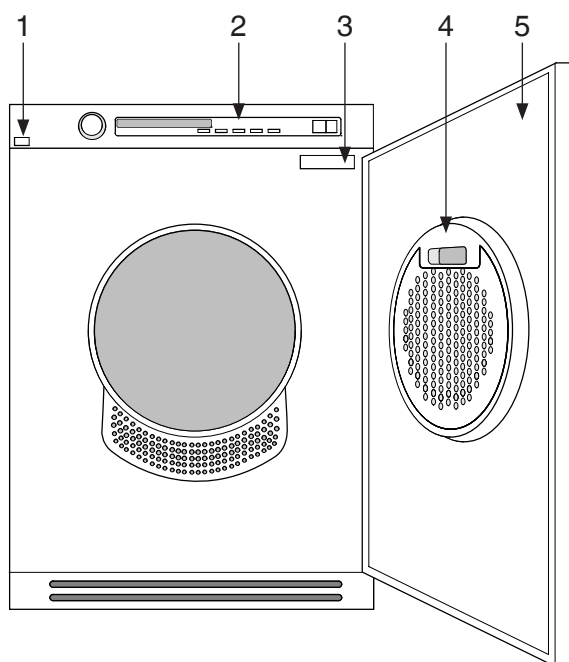

- 1. Huvudströmbrytare
- 3. Panel
- 4. Typskylt

- 5. Luddfilter
- 6. Ytterlucka

Råd och tips innan du torktumlar

Här följer några råd du kan ha nytta av innan du börjar torktumla.

Centrifugerat?

Textilier som ska torktumlas bör vara centrifugerade med 1000 varv/min eller mer. Högre centrifugeringsvarvtal sparar såväl energi som torktid.

Material som kan torktumlas

 Symbolen betyder att materialet tål torktumling. Bäst lämpade för torktumling är bomullstyger, frotté och konstfibermaterial. Plaggen blir mjukare och luftigare när de tumlas än när de hängtorkas.

OBS!

Slitaget av textil i torktumslaren är obetydligt. Det ludd som fastnar i luddfiltret är damm och fiberrester som bildats när textilierna använts.

Material som inte får torktumlas

 Symbolen betyder att materialet inte tål torktumling. Vissa material kan smälta eller bli brandfarliga om de utsätts för värme, andra kan mista sin form eller krympa.

Torktumla inte heller

- material som är märkta ”Torkas ej i närheten av värme”.
- plagg som har kemtvättats hemma.
- skumplast.
- glasfibermaterial.
- ylle ska inte torktumlas på grund av risken för filtning.

Statisk elektricitet

För att minska risk för statisk elektricitet i tvätten efter torktumling kan du:

- Använda sköljmedel vid tvättning.
- Vänta fem minuter efter avslutat torkprogram innan du öppnar luckan och tar ut tvätten ur torktumslaren.

OBS!

Du kan stoppa torktumslaren genom att trycka på knappen Stop i tre sekunder eller öppna luckan. I båda fallen avbryts programmet och startar från början vid omstart.

Om du inte vill starta om programmet så ta omedelbart ut all tvätt och sprid ut den så värmen kan försvinna.

Torktumla

Här följer en steg-för-steg-instruktion som hjälper dig till bästa möjliga torkresultat.

1 Sortera textilierna
Jämnaste torkningsresultat får du om alla textilierna är av samma material. Stäng blixtlås och knappar, knyt ihop skärp, sortera textilierna och anpassa mängd och temperatur.

2 Tryck på huvudströmbrytaren till displayen tänds

3 Öppna luckan, lägg i textilierna och stäng sedan luckan

Torktumla

4 Välj program

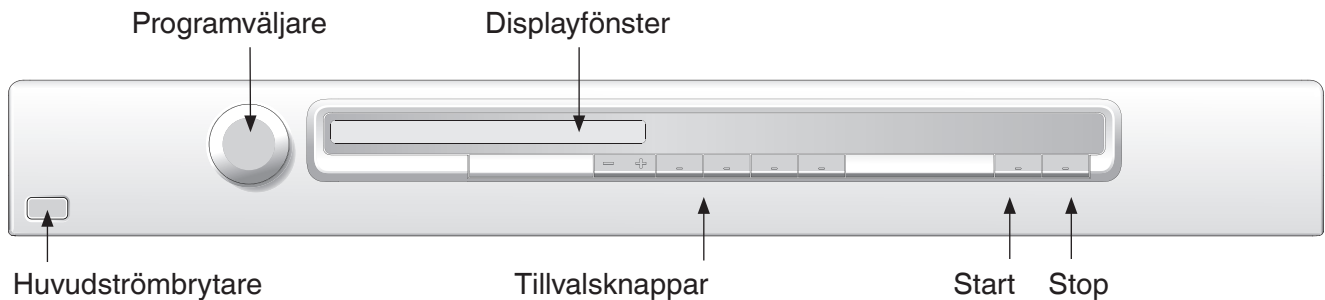

Välj program genom att vrida på programväljaren, programnamnet visas i displayfönstret. Välj önskade tillval med tillvalsknapparna.

Förslag på vad programmen kan användas till:

Auto extratorrt

Detta program är till för textilier som är extra svåra att torka, t ex jeans med mycket tjocka sömmar.

OBS!

Framförallt trikåtextilier är känsliga för krympning. Använd programmen Auto extratorrt, Auto normaltorrt eller Auto stryktorrt för detta material. Sträck ut kläderna direkt efter torkningen.

Auto skåptorrt och Auto normaltorrt

Dessa program avslutas automatiskt när tvätten är torr. Programmet Auto skåptorrt ger en något torrare tvätt än Auto normaltorrt.

Auto stryktorrt

Det här programmet stänger av värmen när tvätten är lagom fuktig för strykning eller mangling.

Jeans

Program för jeans och kläder med mycket tjocka sömmar. Fördröjd start kan väljas som tillval.

Syntet

Skonsamt program för syntet. Fördröjd start kan väljas som tillval.

Frotté

Program anpassat för att klara stora och små laster av tjock frotté, exempelvis handdukar eller badrockar.

Dun

Skonsamt program som torkar dun helt torrt. Klarar att torka upp till tre kuddar eller ett täcke.

Tidsprogram

Vilken programtid du ska välja beror på vad du vill göra med textilierna efter tumlingen. Prova dig fram till olika tider för olika material. När du torktumlar med tidsprogram och har blandat olika typer av textilier kan det hända att några av plaggen inte blir torra. Kör de inte riktigt torra plaggen med tidsprogrammet i ytterligare ca 30 minuter.

Välj programtid genom att trycka på + och – knapparna. Programtiden kan väljas från 30 minuter till 3 timmar och varje knapptryckning ändrar tiden med 15 minuter.

Torktumla

OBS!

Om du har ställer in för lång torktid i tidsprogrammet kan plaggen bli "övertorkade". Det kan innebära att textilierna krymper eller skrynklar sig och blir sträva. Syntetmaterial kan också bli laddade med statisk elektricitet.

Luftningsprogram

Luftningsprogrammet använder du när du bara vill damma ur, vädra eller mjuka upp textilier. Välj programtid genom att trycka på + och – knapparna. Programtiden kan väljas från 15 minuter till 3 timmar och varje knapptryckning ändrar tiden med 15 minuter.

Torktumla

Programtabell

Här redovisas förbrukning av energi och tid för några olika program. Tabellen visar vilken påverkan centrifugeringshastigheten vid tvätt har. Förbrukningsvärdena kan variera beroende på rumstemperatur, luftfuktighet, gods, variationer i elnätet samt valda tillvalsfunktioner

För nedan angivna förbrukningsvärden gäller följande förutsättningar:

Tillluftens temperatur: 23 °C

Tillluftens fukthalt: 55 %

Torktemperatur: Normal

Elementeffekt: 1950W

Program	Material	Last	Centrifugeringsvarvtal (v/min)	Energiförbrukning ca (kWh)	Programtid ca (min)
Auto extratorrt	Bomull, linne	1/1	800	4,0	2:10
			1000	3,8	2:05
			1400	3,3	1:50
			1600	3,1	1:45
Auto skåptorrt	Bomull, linne	1/1	800	3,9	2:00
			1000	3,6	1:50
			1400	3,1	1:35
			1600	2,9	1:30
	Strykfritt, polyester/ bomull	1/2	1000	1,8	1:00
Auto normaltortt	Bomull, linne	1/1	800	3,8	1:50
			1000 ¹⁾	3,51	1:45
			1400	2,8	1:30
			1600	2,5	1:15
	Strykfritt, polyester/ bomull	1/2	1000 ¹⁾	1,30	0:45
Auto stryktorrt	Bomull, linne	1/1	800	3,7	1:35
			1000 ¹⁾	3,03	1:25
			1400	2,4	1:05
			1600	2,0	0:50

* Testprogram enligt EN61121:2005. Vid test ska torktumlaren kopplas 10A och tillvalet Tidsbesparing ska vara inkopplat. Textilierna ska efter tvättning vara centrifugerade vid 1000 v/min.

Torktumla

Energiförbrukning och programtider för HWC*-ansluten torktumlare

* Heating Water Circuit (värmevattenkrets)

Program	Inställning	Temp. °C ¹⁾	Förbrukningsvärden ²⁾	
			Programtid (ca timmar:minuter)	Energi (ca kWh)
Auto normaltorr	Eco	55	3:40	0,75
Auto normaltorr	Quick	55	1:30	3,18
Auto normaltorr	Eco	80	2:10	0,45
Auto normaltorr	Quick	80	1:15	2,45

1) Temperatur på inkommande vatten till värmevattenkretsen.

2) Vid ovan angivna värden är flödet för värmevattnet 1,6 liter/minut.

Torktumla

5

Välja tillval

Genom att välja tillval får du ett torkprogram som passar just din tvätt. Vilka tillval du kan välja varierar mellan programmen. När du startar programmet sparas de tillval du gjort till nästa gång du kör samma program. Undantaget är Fördröjd start som inte sparas till nästa gång.



Eco

Maskinen använder både fastighetens befintliga värmevattensystem samt elenergi för uppvärmning. Det finns två energialternativ att välja mellan som påverkar förbrukning av elenergi samt programtid. Välj mellan alternativen: Quick eller Eco. Se tabell i kapitel Torktumla för information om förbrukning av elenergi.

Du kan välja Eco i alla program utom Tidsprogram och Luftningsprogram.

- Välj Eco genom att trycka på knappen under symbolen.
- Symbolen lyser när Eco är vald.



Ljudsignal

Du kan välja att maskinen talar om när programmet är klart eller att ett fel har uppstått.

- Välj Ljudsignal genom att trycka på knappen under symbolen
- Symbolen lyser när Ljudsignal är vald.



Tidsbesparing

Du kan välja Tidsbesparing i alla program utom luftningsprogrammet. Programmet kortas med ca 12 minuter.

- Tryck på knappen under symbolen.
- Symbolen lyser när Tidsbesparing är vald.



Skrynkelfritt

Detta tillval innebär att trumman kommer att rotera tre sekunder per minut i två timmar efter avslutat torkprogram. Tillvalet förhindrar textilierna från att ligga i samma position och bli skrynkliga om du inte har möjlighet att ta ut dem direkt efter avslutad torktumling. Kan inte väljas ihop med luftningsprogrammet. Om tillvalet Ljudsignal också är aktiverat kommer en signal att ljuda varje gång trumman roterar, för att påminna om att torkprogrammet är avslutat.

- Välj Skrynkelfritt genom att trycka på knappen under symbolen
- Symbolen lyser när Skrynkelfritt är vald.



Fördröjd start

Välj först vilket program du vill köra, därefter Fördröjd start genom att trycka på + knappen. Displayen visar Fördröjd start i hela timmar. Du kan genom att trycka på + / - knappen fördröja starten från 1 till 24 timmar. Symbolen för Fördröjd start tänds bredvid antalet timmar. Tryck på knappen Start, maskinen räknar ner med 1h åt gången och startar vid vald fördröjning. Detta tillval går inte att välja i Tidsprogram eller Luftningsprogram.

Torktumla

6 Tryck på knappen Start Återstående torktid

En uppskattning av återstående torktid visas i displayen några minuter efter att torkprogrammet startats. 1:35 betyder att 1 timma och 35 minuter återstår tills tvätten nått vald torrhetsgrad. Om tillvalet Skrynkefritt är valt kommer trumman att rotera tre sekunder per minut i två timmar efter att ordinarie program avslutats.

Verklig återstående tid kan bli längre än den uppskattade tiden som visas i displayen. Återstående tid visas då som 0:15 till tvätten uppnått rätt torrhetsgrad. Om du valt Tidsbesparing visas 0:05 i displayen istället. Du kan stoppa torktumlaren genom att trycka på knappen Stop eller öppna luckan. I båda fallen avbryts programmet och startar från början vid omstart.

OBS!

Programmet påverkas inte om programväljaren ändras efter start.

7 Torkprogram avslutat

I displayen visas texten Klar när programmet är avslutat. Om tillvalet Skrynkefritt är valt kommer trumman att rotera tre sekunder per minut i två timmar efter att ordinarie program avslutats.

Bakgrundsbelysning

Två minuter efter avslutat torkprogram går bakgrundsbelysningen i display och tillvalsknappar i energisparläge.

OBS!

- Rengör luddfiltret i ytterluckan efter varje torktumling, se kapitel Skötsel och rengöring.

WARNING!



Om luddfiltret sätts igen kan maskinens automatiska överhettningsskydd utlösas. Rengör filtret, vänta tills maskinen har svalnat och prova att starta. Startar den ändå inte: Ring service.

När du torkat färdigt

Slå av huvudströmbrytaren. Plocka ur kläderna, stäng luckan för att förhindra att små barn kryper in i maskinen.

Inställningar

Du kan göra följande inställningar

- Språk
- Barnsäker

Språk

Gör så här:

1. Stäng av maskinen med Huvudströmbrytaren.
2. Tryck på och håll in knappen Start och tryck därefter på huvudströmbytaren.
3. Vrid på programväljaren och välj mellan: US English, English, Svenska, Dansk, Norsk, Suomi, Français, Deutsch, Italiano, Espanol, Русский, Nederlands.
4. Tryck på knappen Start för att lagra.

Barnsäker

För att aktivera/inaktivera barnspärren

1. Stäng av maskinen med huvudströmbrytare.
2. Håll + knappen och knappen Temperatur låg intryckta och slå på huvudströmbytaren.
3. Vrid på programväljaren, välj Barnsäker På eller Barnsäker Av.
4. Tryck på knappen Start för att lagra.

Du kan avbryta spärren tillfälligt i tre minuter genom att samtidigt trycka på knappen Temperatur låg och minusknappen under Fördröjd start.

Skötsel och rengöring

Rengöring av luddfilter

Luddfiltret ska rensas från ludd efter varje torktumling.

1. Lyft upp filtret ur sin plats i luckan.

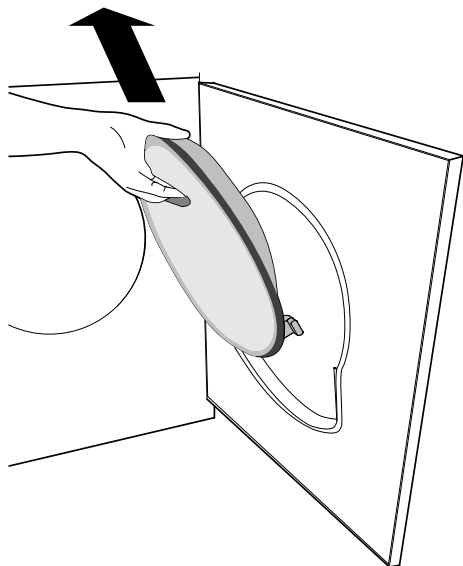

2. Öppna luddfiltret. Tryck på kanten med tummen som bilden visar och drag utåt.

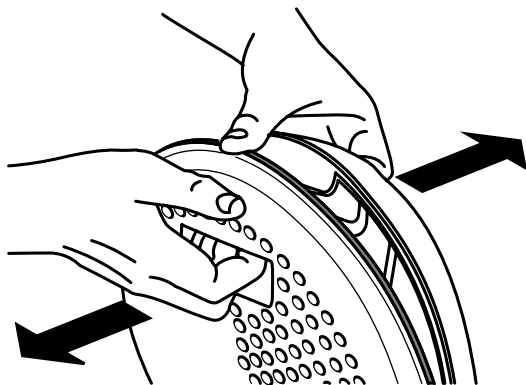
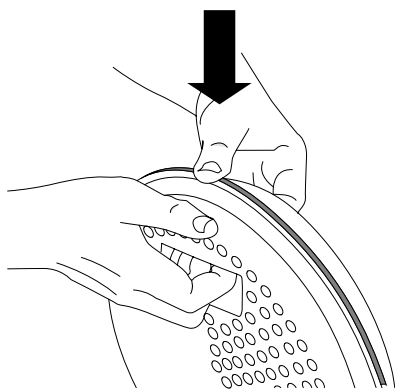

3. Stryk med handen eller en mjuk trasa bort luddet på filtrets alla sidor. Använd vid behov en fuktig svamp och lite diskmedel för att ta bort eventuell beläggning. Torka filtret torrt med en handduk.

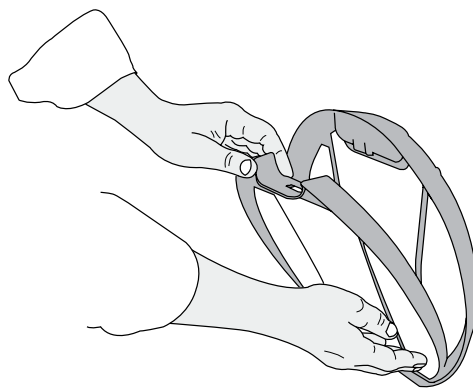

4. Stäng igen och sätt tillbaka luddfiltret på sin plats i luckan. Stäng igen luddfiltret innan luckan stängs.

Skötsel och rengöring

Rengöring av sockelfilter

Det finns ett filter i sockeln som ska rengöras enligt de intervall som visas i maskinens display eller oftare.

1. Ta loss sockeln.

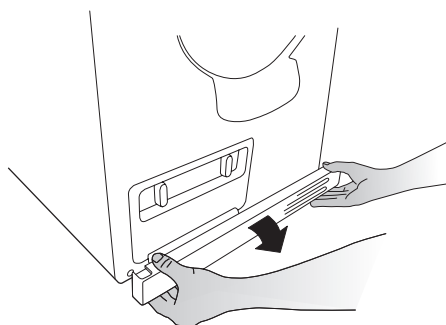

2. Ta ut filtret ur sockeln.

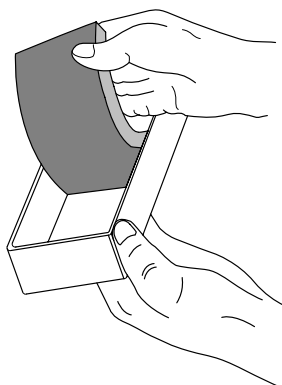

3. Gör rent genom att stryka bort luddet från filtret.
4. Sätt tillbaka filtret i sockeln.
5. Sätt tillbaka sockeln på sin plats.

Rengöring av maskinens utsida

Rengör utsidan och programpanelen med mildt rengöringsmedel. Använd inga lösningsmedel, de kan skada maskinen. Duscha inte heller maskinen med vattenstråle.

OBS!

Låt inte damm samlas runt maskinen. Håll rent och svalt runt torktummlaren; damm, värme och fukt förlänger torktiden.

Felsökning

Maskinen startar inte

Kontrollera

- att luckan är ordentligt stängd.
- att huvudströmbrytaren är intryckt.
- att inte tillvalet Fördröjd start är inkopplat. För att avbryta Fördröjd start, tryck på knappen Stop i tre sekunder.
- att eventuell stickpropp är ansluten.
- att husets säkringar är hela.
- att inte överhettningsskyddet löst ut.

Maskinen blir helt strömlös under programmets gång

Överhettningsskyddet stänger av torktummlaren om temperaturen är för hög, t ex därför att damm täpper igen luddfiltret.

- Rensa luddfiltret.
- Vänta tills maskinen har svalnat och prova att starta. Startar den ändå inte: Ring service.

Torkningen tar för lång tid

- Kontrollera att luddfiltret inte är igensatt, se kapitel Skötsel och rengöring.
- Gör rent sockelfiltret, se kapitel Skötsel och rengöring.
- Om tvätten inte blir torr under programtiden när tillvalet Eco är valt kan det bero på att värmevattenkretsen är ur funktion.

Felmeddelande

- Läs Torkningen tar för lång tid i det här kapitlet om Maximal programtid visas i displayen.
- Gör rent luddfiltret om Rengör filtret visas i displayen.
- Kontakta service om Termistorfel visas i displayen.
- Tryck på knappen Stop för att stänga felmeddelanden.

Teknisk information

Tekniska uppgifter

Höjd:	845 mm
Bredd:	595 mm
Djup:	585 mm
Vikt (netto):	42 kg
Cylindervolym	112 l
Max. torkkapacitet:	7 kg
Varvtal:	50-55 rpm
Anslutningseffekt:	Se typskylt
Material i torktrumma:	Rostfritt stål
Material i ytterhölje:	Pulverlackerad och varmgalvaniserad stålplåt eller rostfritt stål
Uppställning	Tvättpelare eller fristående

Standardtester

Vid standardtest ska maskinens kondensvattenslang kopplas till avloppet.

Europa:

Torkprestanda: EN 611 21 (95/13/EEC). Program 3 Auto normaltorr, 7 kg bomull, temperatur Normal, Tidsbesparing.

Energideklaration: EN 611 21 (95/13/EEC). Program 3 Auto normaltorr, 7 kg bomull, temperatur Normal, Tidsbesparing.

Testmetod ljudmätning: IEC 60 704-2-6.

Teknisk information

Information om energimärkning

Informationsblad, i överensstämmelse med kommissionens delegerade förordning (EU) nr 392/2012

Cylinda

Modellbeteckning	Cylinda TF720HWC
Max. torkkapacitet	7 kg
Energy efficiency class	B
Årlig energiförbrukning (AE_c)	480 (kWh/år) ¹⁾
Energiförbrukning	
Auto normal torkning med full mängd (E_{dry})	4,07 (kWh)
Auto normal torkning med halv mängd ($E_{dry1/2}$)	2,12 (kWh)
Effektförbrukning	
AV-läge (P_o)	0,5 (W)
Effektförbrukning PÅ-läge (P_l)	0,5 (W)
Kondenseringseffektivitet	
Auto normal torkning med full och halv mängd (C_t)	
Auto normal torkning med full mängd (C_{tdry})	
Auto normal torkning med halv mängd ($C_{tdry1/2}$)	
Torkprogram	Auto normal dry ²⁾
Programtid (minuter)	
Auto normal torkning med full och halv mängd (T_t)	65 (minuter)
Auto normal torkning med full mängd	88 (minuter)
Auto normal torkning med halv mängd	48 (minuter)
Luftburet akustiskt ljud	66 (dB(A))
Typ av torkare (A = automatisk, NA = ej automatisk)	A
Standby-lägets tid	2 (minuter)
Kondenseringseffektivitetsklass	

1) Baserat på 160 standardtorkcykler för Auto normal torkning, full och halv mängd, och förbrukning i enlighet med lågeffektlägena. Den faktiska energiförbrukningen beror på hur maskinen används.

2) Auto normal torkning som används med full eller halv mängd är standardprogrammet som informationen på etiketten och informationsbladet hänvisar till. Detta program är avsett för torkning av normalt våt bomullstvätt, och det är det effektivaste programmet för bomull i fråga om energiförbrukning.

3) På en skala från G (minst effektiv) till A (mest effektiv).

Service

Innan du kontaktar service

Se kapitlen Felsökning samt Skötsel och rengöring för att se om du kan åtgärda felet själv. Om du behöver kontakta service, ta reda på modellbeteckning, typbeteckning och serienummer.

Modellbeteckningen (1) finns på bruksanvisningens första sida och på maskinens panel. Typbeteckning (2) och serienummer (3) hittar du på typskylten som sitter på torktumlarens framsida innanför ytterluckan.

OBS!

Endast auktoriserade reservdelar ska användas vid defekt.

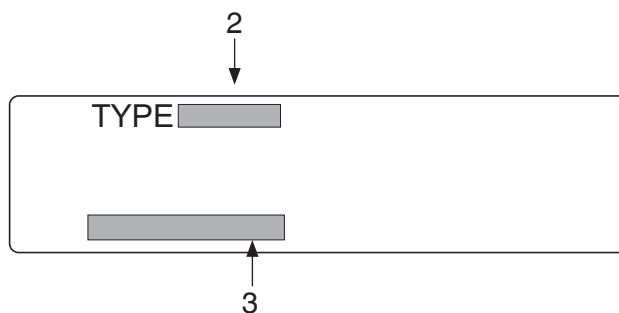
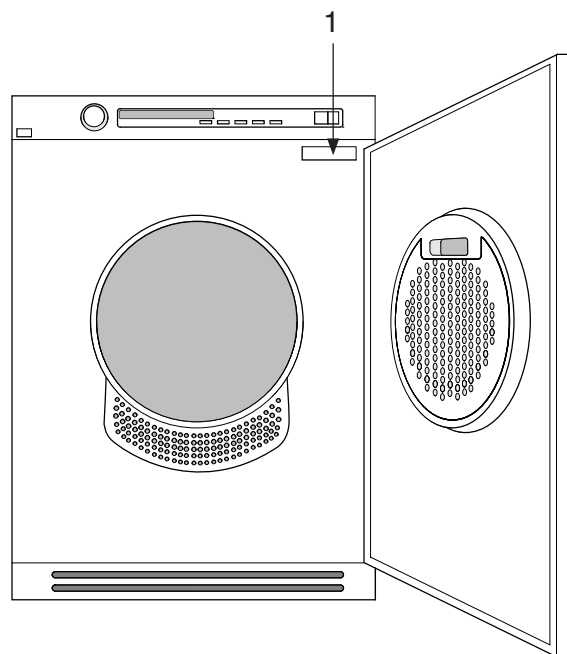

OBS!

Kostnad för reparationer, eller garantianspråk, till följd av felaktig anslutning eller användning av torktumlararen täcks inte av produktgarantin. Användaren får följaktligen stå för reparationskostnaderna i dessa fall.

Kontaktadress

Cylinda Service

0771-25 25 00

Du betalar endast lokal telefontaxa

www.cylinda.se

Installation

Torktumlarens placering

Torktumlaren kan placeras fristående eller som tvättpelare. Tänk på att torktumlaren producerar värme och den bör därför inte placeras i ett alltför litet utrymme. Om rummet är mycket litet tar torkningen, på grund av den begränsade luftmängden, längre tid.

TIPS!

Installera inte maskinen i ett rum där det finns risk för frost. Temperaturer kring fryspunkten kan göra så att maskinen inte fungerar ordentligt. Rummet där apparaten ska installeras ska ha tillräcklig ventilation, med temperatur mellan 15 °C och 25 °C.

WARNING!



- Maskinen får inte installeras bakom en låsbar dörr, en skjutdörr eller en dörr med gångjärn på motsatt sida av torktumlarens.
- Ventilationen i sockeln på torktumlaren får inte blockeras av någon matta eller liknande.

TIPS!

För att förbättra luftväxlingen, låt dörren vara öppen till den plats där torktumlaren är placerad.

A. Fristående

Torktumlaren kan placeras bredvid tvättmaskinen. En luftspalt på minst 5 mm måste finnas mellan tvättmaskin och torktumlaren.

Om kunden har problem med att maskinen kanar när den står på ett golv med låg friktion kan plastkopporna användas under torktumlarens fötter (mellan fot och golv).

B. Tvättpelare

Torktumlaren kan ställas ovanpå en CYLINDA tvättmaskin. Då använder man de tvättpelarfästen (fotkoppor och tippskydd) som följer med maskinen. Du hittar två fotkoppor i en påse i trumman och två tippskydd finns fästa nere till vänster på maskinens baksida. Utdragbar skiva finns att beställa hos din lokala återförsäljare.

Montera tvättpelare så här:

1. Lossa tippskydden. Skruva tillbaka skruven.

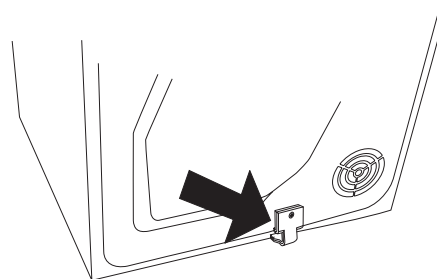

2. Skruva bort de två markerade skruvarna på tvättmaskinens baksida.

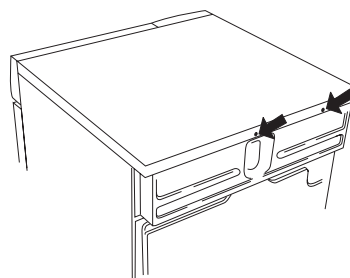

3. Fäst tippskydden med skruvarna som bilden visar.

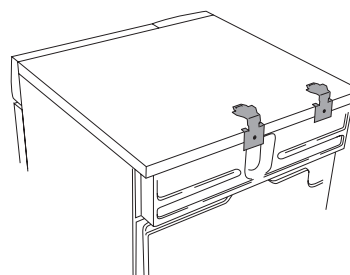

Installation

4. På tvättmaskinens topplock fästs de plastkoppar som ska fixera torktumlarens framfötter. Detta är viktigt, för först när tumlarens fötter står i plastkopporna vet man att tumlaren är rätt placerad på tvättmaskinen.

Bryt av tagg A på den kopp, som monteras på höger sida samt tagg B på den kopp som monteras på vänster sida. Tag därefter bort pappret på den självhäftande ytan under plastkopporna.

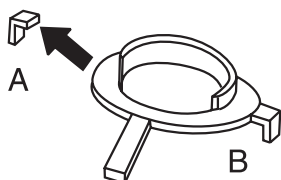

5. Passa in plastkopporna så att de "taggar" som markeras med pilar ligger mot lockets framkant, respektive sidokant och tryck fast dem på locket. Bryt därefter bort resterande taggar.

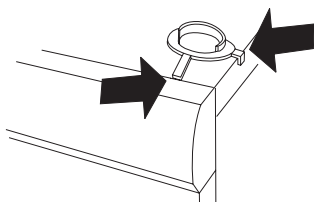

6. Skjut in tumlaren under plåtvinklarna. Håll samtidigt upp framkanten 10 mm till 20 mm.

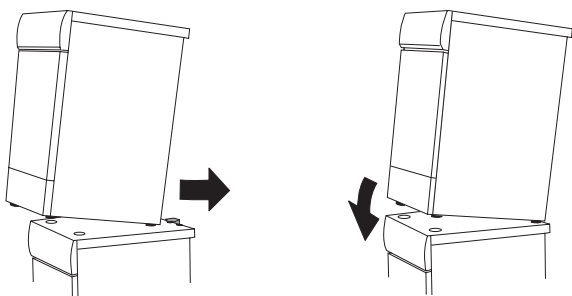

7. Ställ ned tumlarens framfötter i plastkopporna och justera så att tumlaren står vågrätt.

Justera fötterna

Skruva in eller ut fötterna så att tumlaren står stadigt och vågrätt, på golvet eller på tvättmaskinen.

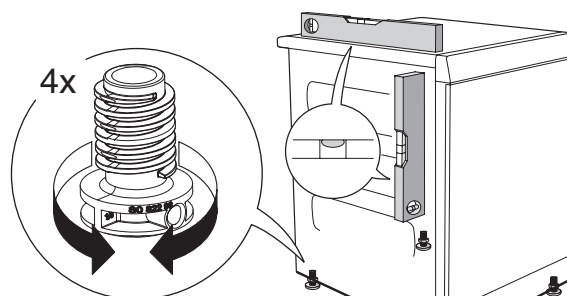

Luftevakuering

Torktumlarens frånluft skall ledas till en evakueringskanal eller till ett utsläpp genom väggen med hjälp av den medföljande avluftningsslangen.

Anslutning till torktumlaren

Torktumlaren har två möjligheter till luftevakuering: på baksidan och på vänster sida. Vid leverans är ett hål öppet. Torktumlaren levereras med en stös (1), ett plastband (2) och en avluftnings slang (3).

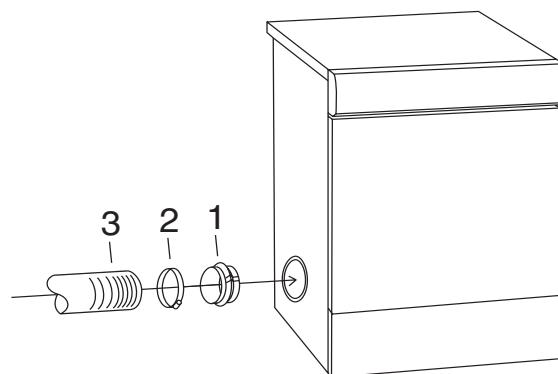

Installation

Montera luftevakueringen enligt följande:

1. Trå avluftningsslangen på stosen och fäst med plastbandet.
2. Tag ur eventuellt plastlock om du önskar montera avluftningen till annat hål än det som redan är öppet.
3. Sätt i stos med avluftningsslang i hålet.
4. Sätt locket i det öppna hålet.

Alternativ installation med friblåsningmunstycke:

Krav:

- a) Lokalen skall vara uppfylla krav enligt våtrum klass BBR 6:5335.
- b) Evakueringsluftflöde ur lokalen ska vara minst 20 liter/sekund då torktumlaren är i drift.

Maskinen kan användas med ett friblåsningmunstycke istället för en avluftningsslang.

1. Demontera locket på vänster sida av torktumlaren och montera det över hålet på torktumlarens baksida.
2. Ta bort skyddspappret över adhesivet på tejpens som sitter på friblåsningmunstycket.
3. Tillsä att friblåsningmunstycket är rakt enligt bild och tryck fast det på stosen i hålet på torktumlarens vänstra sida tills adhesivet fäster mot torktumlarens sidoplåt.

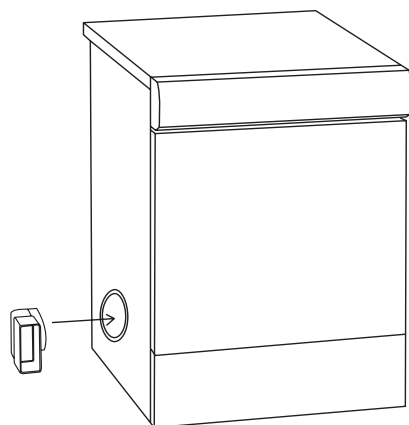

Anslutning till evakueringskanal

Avluftningsslangen skall ledas kortaste vägen och så rakt som möjligt från torktumlaren till evakueringskanalen. Klipp eller skär av avluftningsslangen om den är för lång. Vid behov kan avluftningsslangen förlängas till max 8 meter (innerdiameter 102 mm). Behövs längre slang krävs större innerdiameter för att bibehålla torktumlarens fläktkapacitet. Eventuella böjar skall göras så mjuka som möjligt. Om 90°-böjar behöver användas får det vara högst fyra stycken. Fler böjar minskar torktumlarens fläktkapacitet.

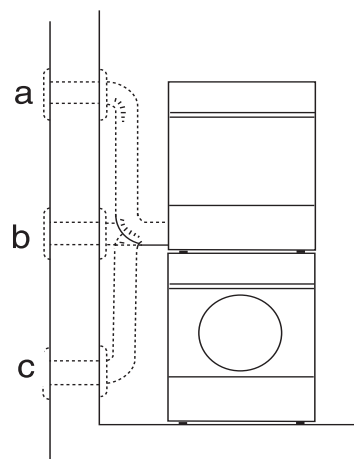

VARNING!



Luften från torktumlaren får inte ledas genom kanaler som används för utrustning som bränner gas eller bränslen.

Installation

Installation i varmt klimat

Vid installation i små utrymmen med hög luftfuktighet där temperaturen riskerar överstiga 25°C, är det risk för att kondensvatten samlas i svackan och hindrar luftflödet, med dåligt torkresultat som följd. För att undvika detta ska slangen inte monteras uppåt (a) utan horisontellt (b) eller nedåt (c) från tumlaren.

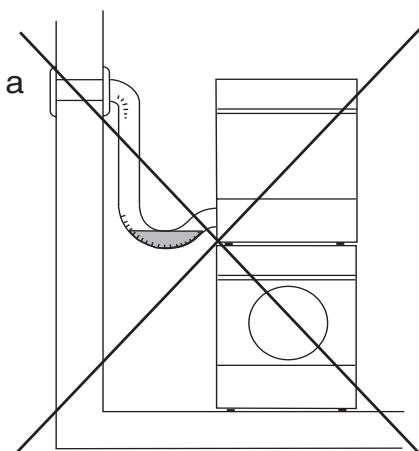

Tillbehör

Om avluftningsslangen leds till ett utsläpp i väggen kan man förhindra inströmmning av kalluft genom att montera ett ventilationsgaller. Ventilationsgallret kan monteras antingen ut- eller invändigt.

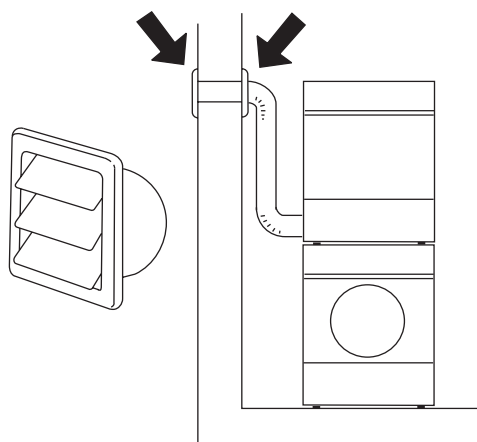

Om det bara finns en evakueringskanal från rummet måste ett s k dragavbrott monteras.

Dragavbrott

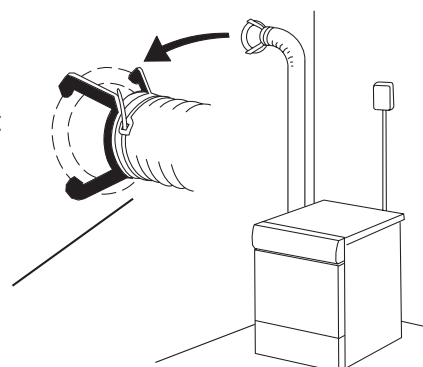

Tillbehören kan du köpa hos din återförsäljare.

Inkoppling av värmevattenkretsen

Anslutning till värmevatten

- Se tabell för rekommenderat val av slangar. Medföljande slangar har en 90° böj i ena änden som kan anslutas i maskin eller fast installation beroende på behov.
- Slangarna får inte förlängas utan skall anslutas direkt till fast rörinstallation.
- Slangarna skall anslutas till avstängningskranar. Avstängningskranarna ska placeras lättåtkomlig, så att vattnet kan stängas av om maskinen måste flyttas.
- Var noga med att märka upp slangarna så att de inte monteras fel och skadar systemet.
- När installationen är klar, öppna avstängningskranarna. Låt trycket stå på en stund och kontrollera att alla anslutningar är täta.

SKÅLLNINGSRISK!



Värmevattenkretsen måste vara avstängd vid anslutning!

VARNING!



Slangarna får inte beröra bakstycket på torktumlaren då det kan bli mycket varmt.

Installation

OBS!

- Alla steg i installationen skall utföras av behörig fackman.
- Ett lågt flöde i värmvattenkretsen till maskinen ökar maskinens cykeltid och elanvändning. Används flera värmvattenanslutna maskiner samtidigt kan respektive maskins cykeltid och elanvändning öka.

1. Märk upp de 2 st slangarna för värmvatten (inlopp och utlopp).
2. Montera de uppmärkta slangarna på maskinen.
3. Montera de uppmärkta slangarna till fast rörinstallation.
4. Öppna avstängningskranarna för värmvattenkretsen (inlopp och utlopp) och kontrollera ändarna på slangarna så att anslutningen inte läcker.

Åtdragningsmoment = 10 Nm

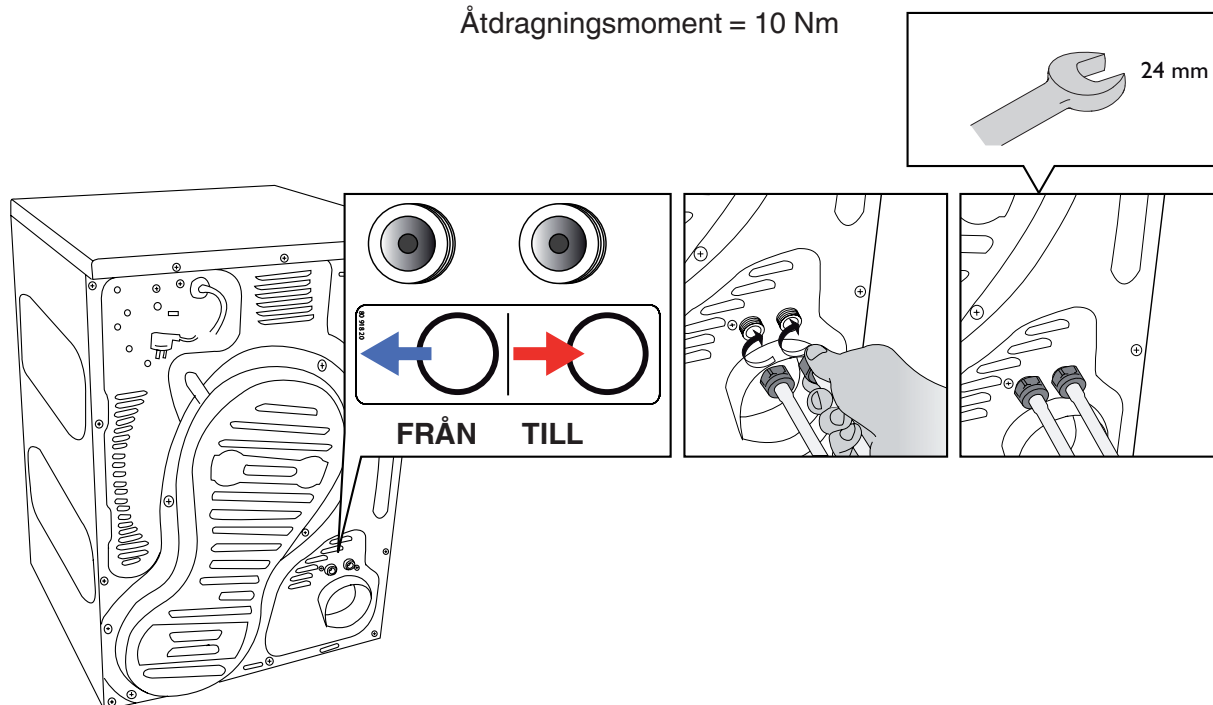

Värmvatten

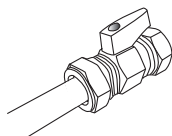

	Flöde l/min	Temp °C	Tryckklass
Bifogad PEX-slang	1,6*	<60	PN10
Bifogad PEX-slang	1,6*	60-80	PN6
Armerad slang**	1,6*	80-100	PN6

*Nominellt flöde 1,6 l/min. Tillåtet flödesintervall 0,8-2,4 l/min.
 ** Vid värmvatten varmare än 80 °C får inte bifogade PEX-slangar användas. Använd då istället armerade slangar (artikelnummer 8092390) som finns att köpa som tillbehör. De har max temperatur på 100 °C för PN6.

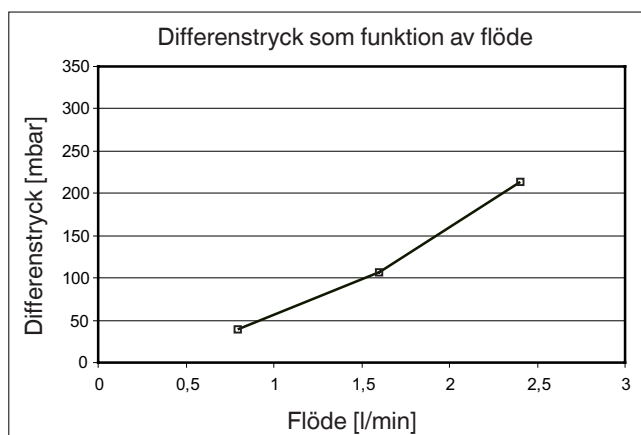

Installation

Elinstallation

- Anslut maskinen med stickproppen till jordat vägguttag.
- Väggtuttaget för elanslutning ska placeras utanför installationsutrymmet för att vara lättåtkomligt. Använd ej förlängningsladd!
- Om jordfelsbrytare finns ska den vara av typ A.
- Information om den elektriska anslutningen hittar du på typskylten. Jämför dessa uppgifter med elnätets data.

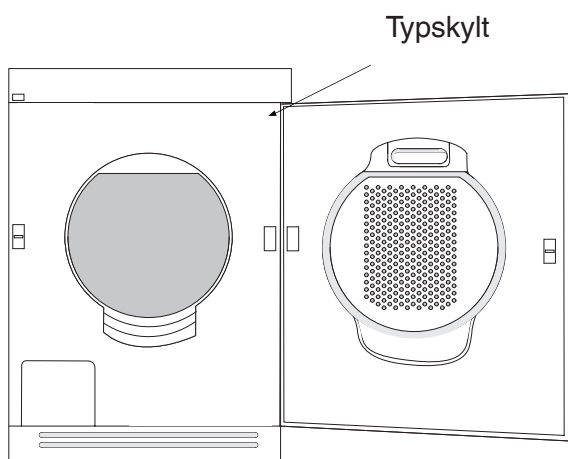

Språkval

Du blir ombedd att välja språk i displayen när du anslutit din maskin och startar för första gången.

Gör så här:

1. Vrid på programväljaren och välj mellan: US English, English, Svenska, Dansk, Norsk, Suomi, Français, Deutsch, Italiano, Espanol, Русский, Nederlands.
2. Tryck på Start för att spara inställningen.

Luftning av värmevattenkretsen

Luftning måste ske om värmevattenkretsen inte är utrustad med automatisk luftning eller liknande.

Innan du påbörjar luftningen så måste ventilen för värmevatten öppnas. Detta görs genom att starta ett valfritt torkprogram. Ventilen är öppen under hela torkprogrammets gång.

Gör så här:

1. Slå på strömmen genom att trycka på huvudströmbrytaren.
2. Starta maskinen, ventilen för värmevatten är nu öppen.
3. Genomför luftning av värmevattenkretsen.

Styrning av extern cirkulationspump för värmevattenkretsen

Om din maskin är kopplad till en värmevattenkrets där flödets till- och frånkoppling styrs av en extern cirkulationspump kan ett reläkort eftermonteras i maskinen för att styra cirkulationspumpen, så att den endast går då maskinen används. Genom att endast aktivera flödet i värmevattenkretsen då maskinen används sparar du el- och värmeenergi.

Reläkortet finns att beställa som tillbehör med artikelnummer 8801506.

Elinstallation

Anslut maskinen med stickproppen till jordat vägguttag. Väggtuttaget för elanslutning ska placeras utanför installationsutrymmet för att vara lättåtkomligt.

Koppling vid leverans

- 230V, 1-fas, 10A
- 50Hz
- Värmeeffekt 1950W
- Använd jordfelsbrytare av typ A.

Luckhängning

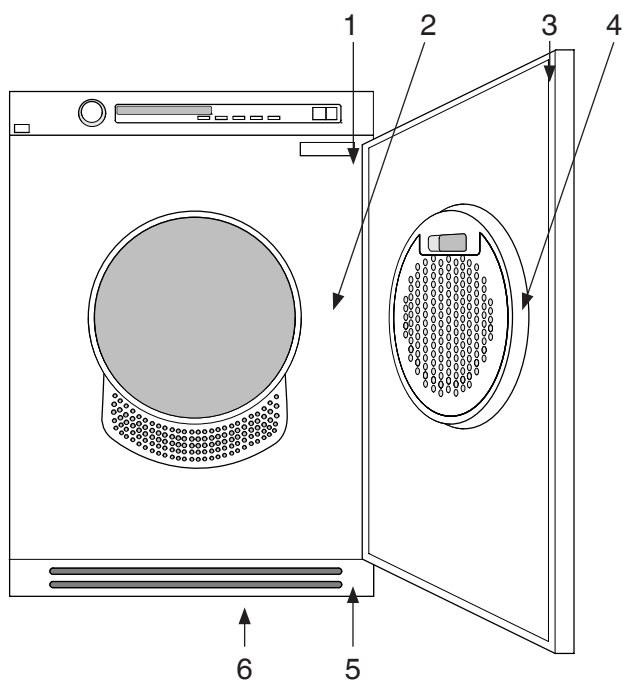

1. Gångjärnstapp (uppe och nere)
2. Täckbricka
3. Plastpluggar (finns på över- respektive nederkant)
4. Låshake
5. Gångjärn (vänster + höger sida)
6. Sockel

Luckhängning

Du kan välja om luckdörren ska vara höger eller vänsterhängd.

Gör så här:

1. Dra loss sockeln.
2. Skruva loss gångjärnen, två skruvar.

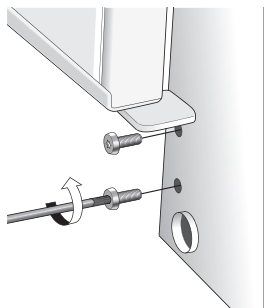

3. Lyft luckan uppåt och ta loss den. Håll samtidigt i luckan.
4. Lossa båda lucktapparna, (uppe och nere). Montera dessa på motsatta sidan av maskinen. Återmontera gångjärnet.

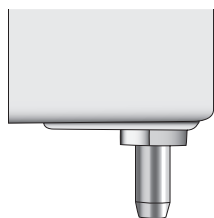

5. Lossa och flytta låshake (lyft upp och dra ut) och täckbrickan på luckan och maskin. Byt plats på hake och täckbricka.

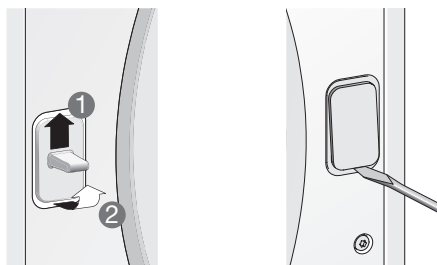

6. Byt plats på de plastpluggar som finns på luckans över- respektive underkant. Använd en flat skruvmejsel för att lossa pluggarna.
7. Återmontera luckan genom att lossa skruvarna på gångjärnet lite, sätt dit och stäng luckan. Skruva fast gångjärnet igen. Sätt tillbaka sockeln.

Egna noteringar

Egna noteringar



Rätten till ändringar förbehålles.
TD70.2 HWC
TF720 HWC CYL



493180

sv (02-15)



service

- Vi har service i hela landet
- Gå in på www.cylinda.se eller
- Ring 0771-25 25 00 (endast lokaltaxa)

uppge

- Maskintyp
- Problembeskrivning
- Serienummer
- Namn och adress
- Inköpsdatum
- Ditt telefonnummer

Våra tekniker är specialutbildade på Cylindaprodukter och vi använder bara originalreservdelar.

Elektroskandia Sverige AB, Cylinda, 191 83 Sollentuna



493180

sv (02-15)

Cylinda
år efter år